

JVC KD-G337

Installation/Connection Manual

Руководство по установке/подключению Керівництво зі встановлення та з'єднання

GET0407-002A
[EE]

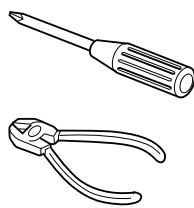

1006DTSMDTJEIN
EN, RU, UK

© 2006 Victor Company of Japan, Limited

ENGLISH

This unit is designed to operate on **12 V DC, NEGATIVE ground electrical systems**. If your vehicle does not have this system, a voltage inverter is required, which can be purchased at JVC IN-CAR ENTERTAINMENT dealers.

WARNINGS

To prevent short circuits, we recommend that you disconnect the battery's negative terminal and make all electrical connections before installing the unit.

- **Be sure to ground this unit to the car's chassis again after installation.**

Notes:

- Replace the fuse with one of the specified rating. If the fuse blows frequently, consult your JVC IN-CAR ENTERTAINMENT dealer.
- It is recommended to connect to the speakers with maximum power of more than 50 W (both at the rear and at the front, with an impedance of **4 Ω to 8 Ω**). If the maximum power is less than 50 W, change "AMP GAIN" setting to prevent the speakers from being damaged (see page 13 of the INSTRUCTIONS).
- To prevent short-circuit, cover the terminals of the UNUSED leads with insulating tape.
- The heat sink becomes very hot after use. Be careful not to touch it when removing this unit.

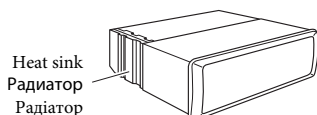

РУССКИЙ

Это устройство разработано для эксплуатации на **12 В постоянного напряжения с минусом на массе**. Если Ваш автомобиль не имеет этой системы, требуется инвертор напряжения, который может быть приобретен у дилера автомобильного специалиста JVC.

ПРЕДУПРЕЖДЕНИЯ

Для предотвращения коротких замыканий мы рекомендуем Вам отсоединить отрицательный разъем аккумулятора и осуществить все подключения перед установкой устройства.

- **После установки обязательно заземлите данное устройство на шасси автомобиля.**

Примечания:

- Заменяйте предохранитель другим предохранителем указанного класса. Если предохранитель сгорает слишком часто, обратитесь к дилеру автомобильного специалиста JVC.
- Рекомендуется подключать динамики с максимальной мощностью более 50 Вт (к задней и передней панели устройства, с полным сопротивлением от **4 Ω до 8 Ω**). Если максимальная мощность динамиков менее 50 Вт, перейдите в режим "AMP GAIN", чтобы предотвратить их повреждение (см. ИНСТРУКЦИИ ПО ЭКСПЛУАТАЦИИ на стр. 13).
- Для предотвращения короткого замыкания заклейте НЕИСПОЛЬЗУЕМЫЕ концы изолирующей лентой.
- Радиатор во время использования сильно нагревается. Старайтесь его не трогать во время удаления устройства.

УКРАЇНА

Цей пристрій призначений для роботи під напругою **12 В постійного струму; з електричними системами, що мають заземлення ВІД'ЄМНОГО ПОЛЮСУ**. Якщо ваше авто не оснащено такою системою, потрібно використовувати інвертор напруги, який можна придбати у дилерів устаткування JVC для автомобілів.

ПОПЕРЕДЖЕННЯ

Для запобігання коротким замиканням рекомендується перед встановленням пристрою відключити від'ємну клему акумулятора та виконати усі електричні з'єднання.

- **Переконайтеся у тому, що після закінчення встановлення пристрою, виконано його заземлення на шасі авто.**

Примітки:

- Заміняти запобіжник можна тільки запобіжником із вказаними у специфікації номінальними характеристиками. Якщо запобіжники часто виходять з ладу, проконсультуйтеся з дилером устаткування JVC для автомобілів.
- Рекомендується підключати гучномовці з максимальною потужністю, що перевищує 50 Вт (як для розташованих спереду, так і для тих, що розміщуються позаду. Рекомендований діапазон опору: від **4 до 8 Ом**). У разі, якщо потужність є меншою чим 50 Вт, змініть налаштування "AMP GAIN" (коефіцієнт підсилення) задля запобігання пошкодженню гучномовців (див. с. 13 "ІНСТРУКЦІЇ").
- Для запобігання короткому замиканню, заізолюйте клеми провідника, ЩО НЕ ВИКОРИСТОВУЄТЬСЯ, ізоляційною стрічкою.
- По закінченні роботи радіатор стає надто гарячим. Будьте обережні, не торкайтесь його при видаленні цього пристрою.

PRECAUTIONS on power supply and speaker connections:

- **DO NOT connect the speaker leads of the power cord to the car battery; otherwise, the unit will be seriously damaged.**
- BEFORE connecting the speaker leads of the power cord to the speakers, check the speaker wiring in your car.

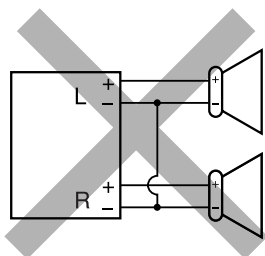

ПРЕДОСТЕРЕЖЕНИЯ по питанию и подключению громкоговорителей:

- **НЕ подключайте провода громкоговорителей к аккумулятору автомобиля, иначе устройство будет повреждено.**
- ПЕРЕД подключением проводов громкоговорителей к кабелю питания громкоговорителя проверьте схему соединений громкоговорителей в Вашем автомобиле.

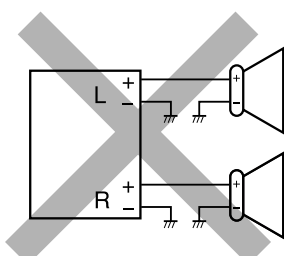

ЗАСТЕРЕЖЕННЯ щодо приєднання джерела живлення та гучномовців:

- **НЕ з'єднуйте провідники живлення гучномовців з акумулятором. Невиконання такої вимоги призведе до важкого ушкодження пристрою.**
- ПЕРЕД тим, як з'єднати провідники живлення з гучномовцями, перевірте схему з'єднання гучномовців вашого авто.

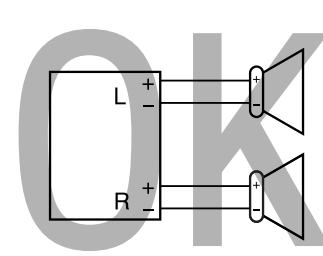

Parts list for installation and connection

The following parts are provided for this unit.
If any item is missing, consult your JVC IN-CAR ENTERTAINMENT dealer immediately.

- (A) / (B)
Hard case/Control panel
Жесткий футляр/панель управления
Жорсткий футляр/Панель управління

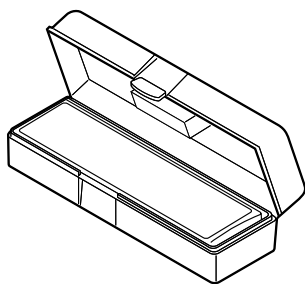

- (C)
Sleeve
Муфта
Экран

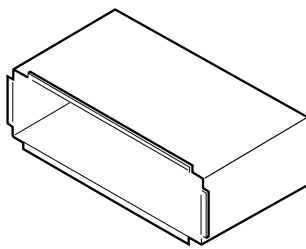

- (D)
Trim plate
Декоративную панель
Знімна пластина

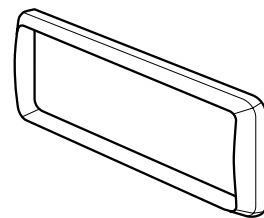

- (E)
Power cord
Кабель питания
Шнур живлення

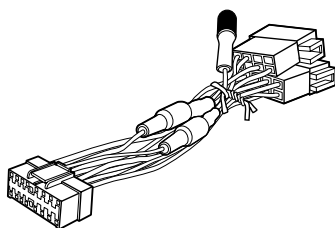

- (F)
Washer (ø5)
Шайба (№5)
Шайба (ø5)



- (G)
Lock nut (M5)
Фиксирующая гайка (M5)
Стопорная гайка (M5)



- (H)
Mounting bolt (M5 × 20 mm)
Крепежный болт (M5 × 20 мм)
Монтажный болт (M5 × 20 мм)

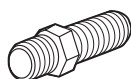

- (I)
Rubber cushion
Резиновый чехол
Гумова прокладка



- (J)
Handles
Рычаги
Ручки

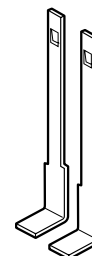

INSTALLATION (IN-DASH MOUNTING)

The following illustration shows a typical installation. If you have any questions or require information regarding installation kits, consult your JVC IN-CAR ENTERTAINMENT dealer or a company supplying kits.

- If you are not sure how to install this unit correctly, have it installed by a qualified technician.

УСТАНОВКА (УСТАНОВКА В ПРИБОРНУЮ ПАНЕЛЬ)

На следующих иллюстрациях показана типовая установка. Если у Вас есть какие-либо вопросы, касающиеся установки, обратитесь к Вашему дилеру автомобильного специалиста JVC или в компанию, поставляющую соответствующие принадлежности.

- Если Вы не знаете точно, как следует устанавливать это устройство, обратитесь к квалифицированному специалисту.

ВСТАНОВЛЕННЯ (МОНТАЖ НА ПРИЛАДОВУ ПАНЕЛЬ)

Наведена нижче ілюстрація демонструє типовий процес встановлення. У разі будь-яких запитань або потреби у інформації щодо набору інструментів та спорядження, проконсультуйтеся з дилером устаткування JVC для автомобілів або з компанією, що постачає набір інструментів та спорядження.

- Якщо ви не впевнені щодо правильності встановлення цього пристрою, залучіть до його встановлення кваліфікованого спеціаліста.

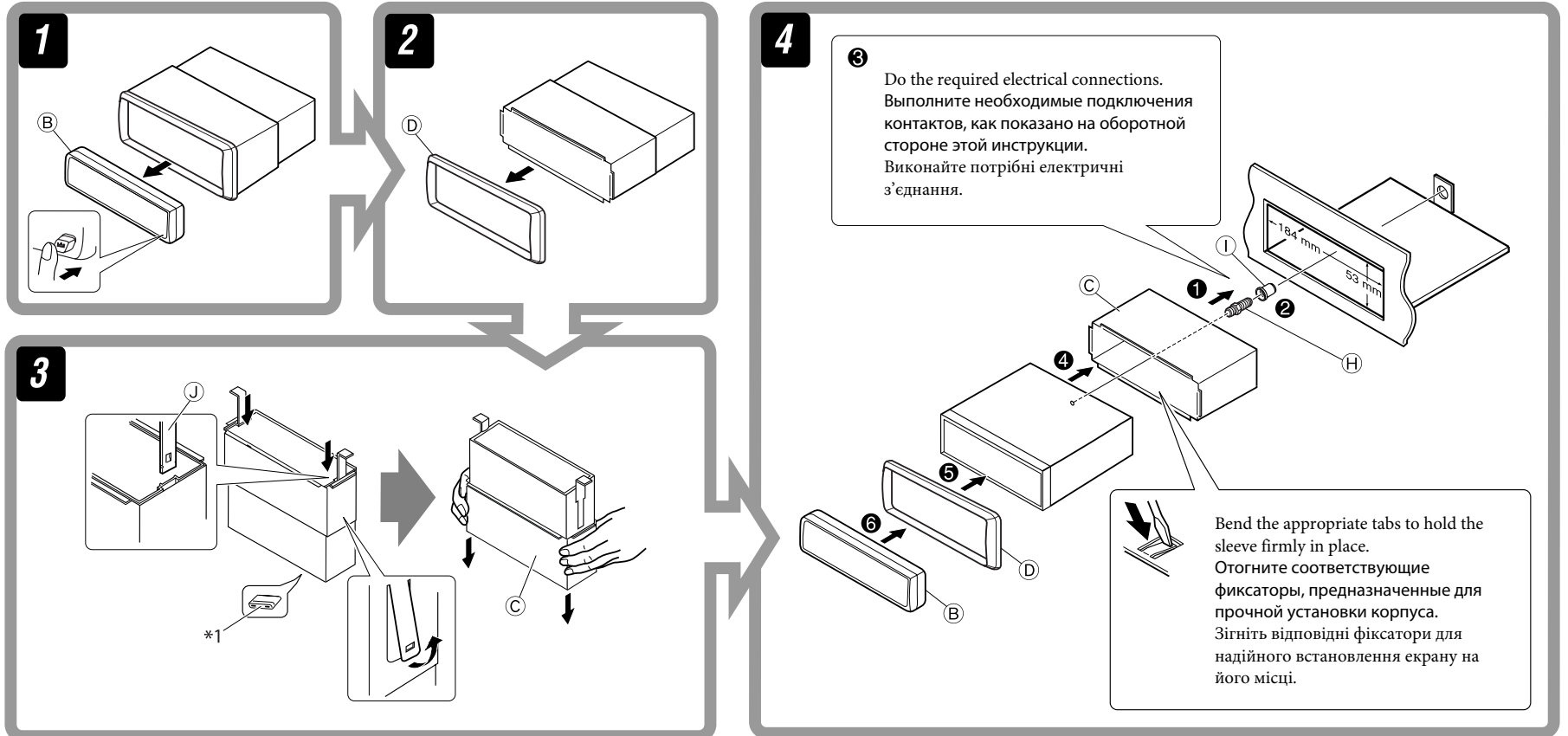

Removing the unit

Before removing the unit, release the rear section.

Удаление устройства

Перед удалением устройства освободите заднюю часть.

Видалення пристрою

Перед видаленням пристрою, ослабте кріплення тильної частини.

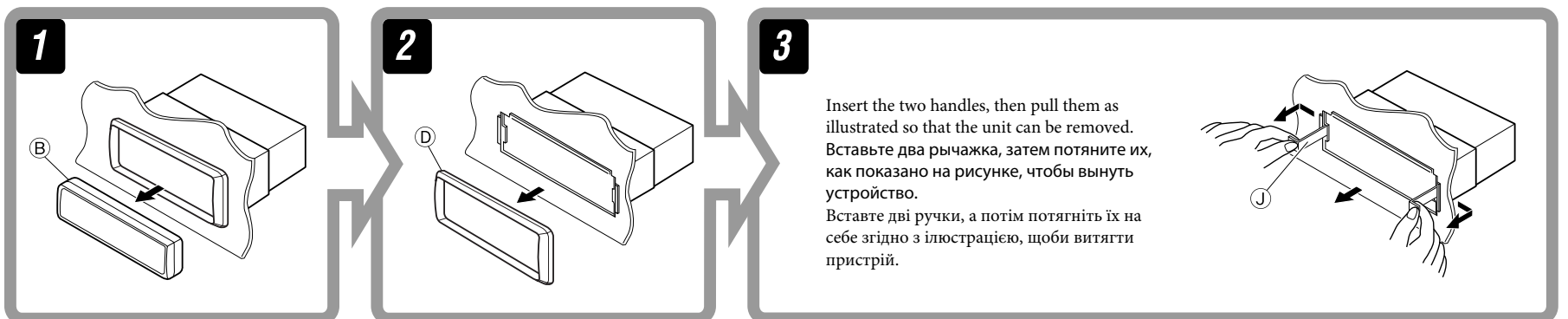

When using the optional stay / При использовании дополнительной стойки / Використання додаткової стійки (постачається за окремим замовленням)

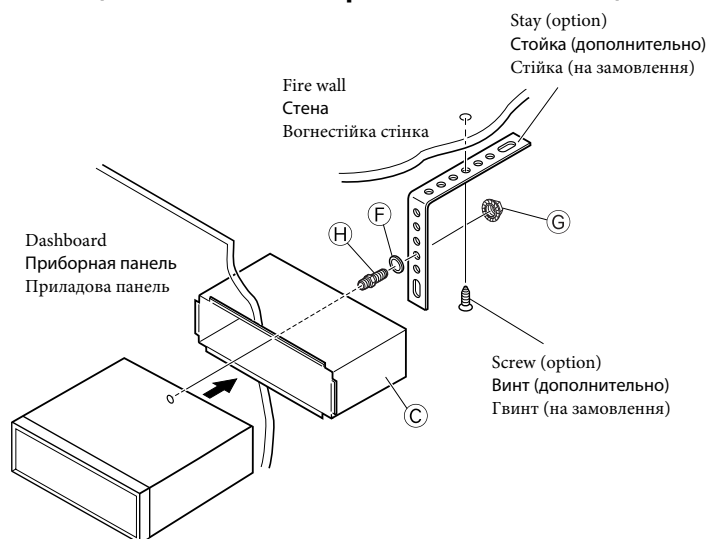

Install the unit at an angle of less than 30°. Установите устройство под углом менее 30°. Встановіть пристрій під кутом меншим, ніж 30°.

When installing the unit without using the sleeve / При установке устройства без использования муфты / Встановлення пристрою без экрана

In a Toyota car for example, first remove the car radio and install the unit in its place. В автомобиле Тойота, например, сначала извлеките автомобильный радиоприемник и установите устройство на место. У таких авто, как, например, "Тойота", спершу зніміть радіоприймач, а на його місце встановіть пристрій.

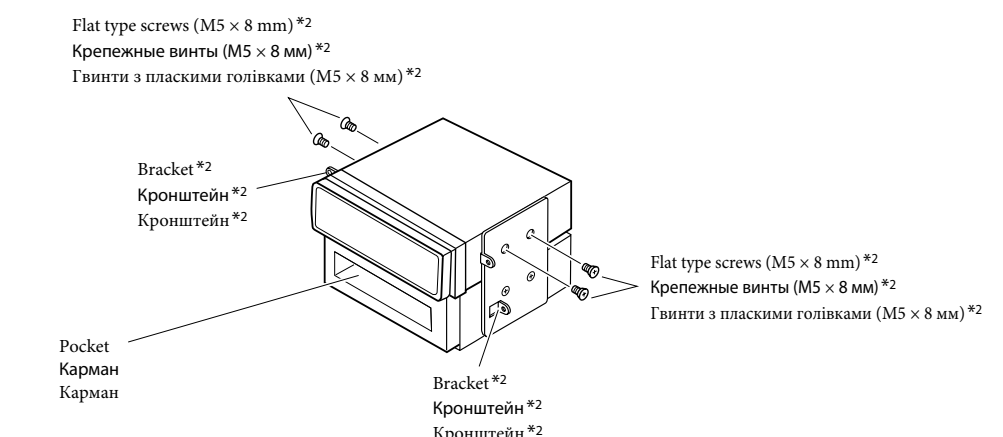

- Note** : When installing the unit on the mounting bracket, make sure to use the 8 mm-long screws. If longer screws are used, they could damage the unit.
- Примечание** : При установке устройства на крепежный кронштейн, используйте только винты длиной 8 мм. При использовании более длинных винтов можно повредить устройство.
- Примітка** : Встановлюючи пристрій на монтажні кронштейни, переконайтеся, що застосовуються гвинти довжиною 8 мм. Якщо гвинти довші, вони можуть пошкодити пристрій.

*1 When you stand the unit, be careful not to damage the fuse on the rear.

*2 Not supplied for this unit.

*1 Устанавливайте устройство таким образом, чтобы не повредить предохранитель, расположенный сзади.

*2 Не входит в комплект поставки.

*1 При встановленні пристрою, будьте обережні, не пошкодьте запобіжник, розташований у тильній частині.

*2 Не входит до комплекта постачання цього пристрою.

ELECTRICAL CONNECTIONS

ЭЛЕКТРИЧЕСКИЕ ПОДКЛЮЧЕНИЯ

ЕЛЕКТРИЧНІ З'ЄДНАННЯ

A If your car is equipped with the ISO connector / Если автомобиль оснащен разъемом ISO / Якщо ваше авто оснащено розніманням за стандартом ISO

- Connect the ISO connectors as illustrated.
- Подключите разъемы ISO, как показано на рисунке.
- Приєднайте рознімання ISO, як рекомендовано на ілюстрації.

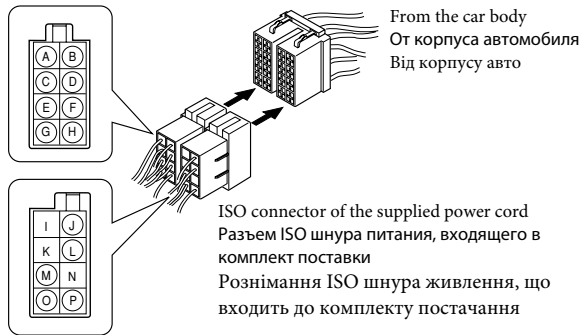

View from the lead side
Вид со стороны выводов
Вид зі сторони електричних виводів

For some VW/Audi or Opel (Vauxhall) automobile / Для некоторых автомобилей VW/Audi или Opel (Vauxhall) / Для деяких авто марки VW/Audi або Opel (Vauxhall)

You may need to modify the wiring of the supplied power cord as illustrated.

- Contact your authorized car dealer before installing this unit.
- Возможно, потребуется изменить схему соединений для прилагаемого шнура питания, как показано на рисунке.
- Перед установкой приемника обратитесь к авторизованному агенту по продажам автомобильных систем.
- Вам, возможно, придется внести зміни до з'єднання провідників шнура живлення згідно з ілюстрацією.
- Перед тим, як встановлювати цей пристрій, зв'яжіться з уповноваженим дилером вашого авто.

Original wiring / Исходная схема соединений / Початкова схема з'єднання розніманий

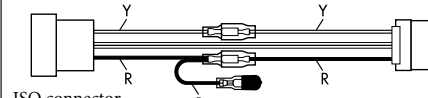

ISO connector
Разъем ISO
Рознімання ISO

Y: Yellow
Желтый
Жовтий

R: Red
Красный
Червоний

Modified wiring [1] / Преобразованная схема соединений [1] / Змінена схема з'єднання розніманий [1]

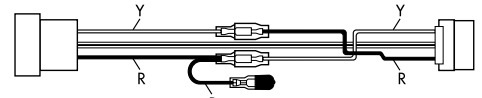

Use modified wiring [2] if the unit does not turn on.

Если приемник не включается, используйте преобразованную схему соединений [2]. Якщо пристрій не включається, скористуйтеся зміненою схемою з'єднання розніманий [2].

Modified wiring [2] / Преобразованная схема соединений [2] / Змінена схема з'єднання розніманий [2]

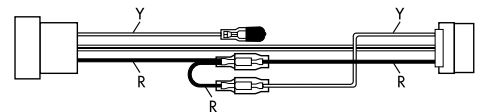

B Connections without using the ISO connectors / Подключение без использования разъемов ISO / З'єднання без допомоги розніманий ISO

Before connecting: Check the wiring in the vehicle carefully. Incorrect connection may cause serious damage to this unit. The leads of the power cord and those of the connector from the car body may be different in color.

- 1 Cut the ISO connector.
- 2 Connect the colored leads of the power cord in the order specified in the illustration below.
- 3 Connect the aerial cord.
- 4 Finally connect the wiring harness to the unit.

Перед началом подключений: Тщательно проверьте проводку в автомобиле. Неправильное подключение может привести к серьезному повреждению устройства. Жилы силового кабеля и жилы соединителя от кузова автомобиля могут быть разного цвета.

- 1 Обрежьте разъем ISO.
- 2 Подсоедините цветные провода шнура питания в указанном ниже порядке.
- 3 Подключите кабель антенны.
- 4 В последнюю очередь подключите электропроводку к устройству.

Перед тим, як з'єднати: Уважно перевірте електричну схему з'єднання вашого авто. Неправильне з'єднання може спричинити тяжке пошкодження вашого пристрою. Контакти шнура живлення та рознімання, яке йде від корпусу авто можуть мати різні кольори.

- 1 Від'єднайте рознімання ISO.
- 2 З'єднайте кольорові провідники шнура живлення у порядку, що наведений нижче на ілюстрації.
- 3 Приєднайте провід антени.
- 4 Виконайте кінцеве приєднання дроту провідників до пристрою.

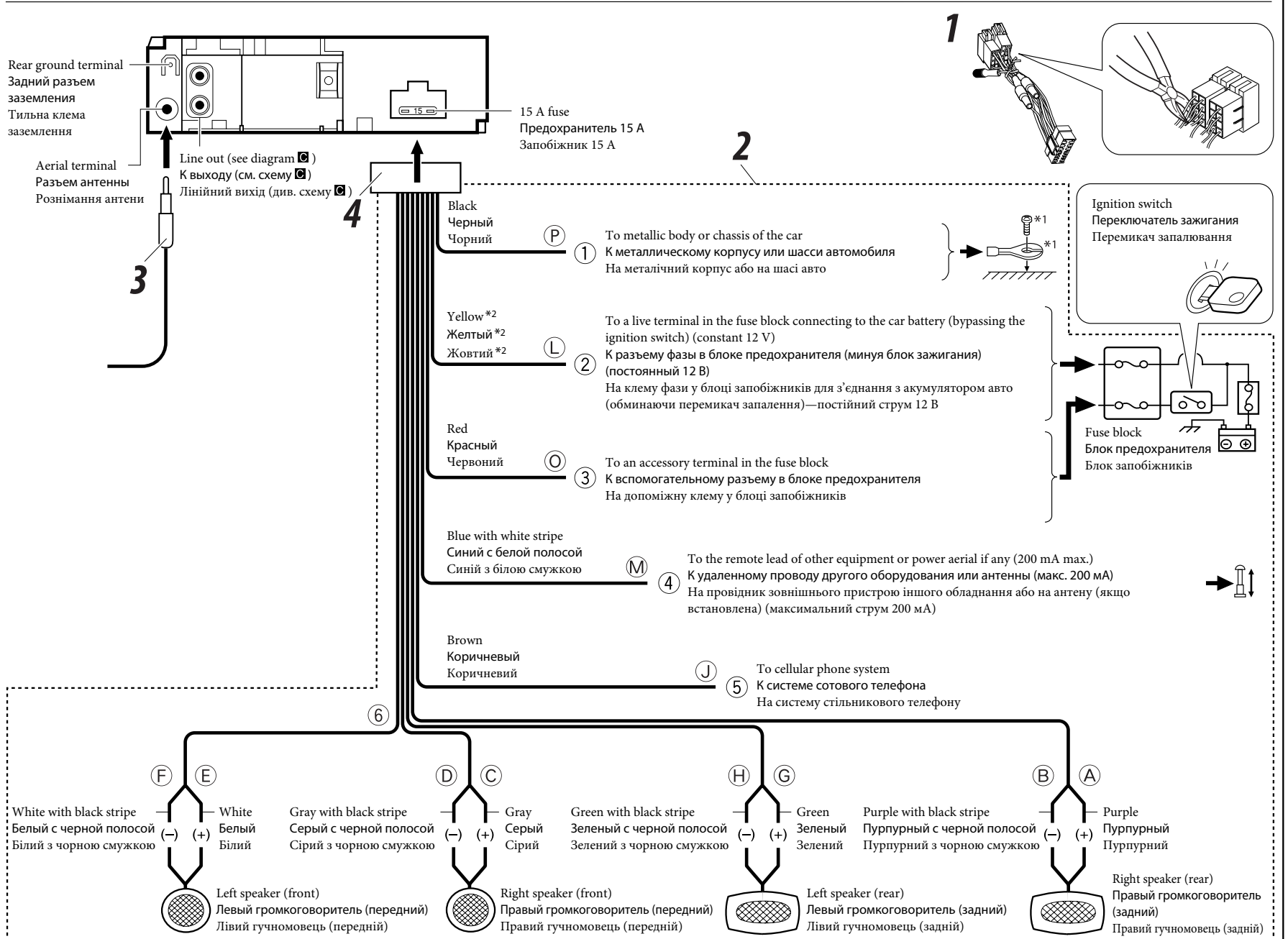

*1 Not supplied for this unit.
*2 Before checking the operation of this unit prior to installation, this lead must be connected, otherwise power cannot be turned on.

*1 Не входит в комплект поставки.
*2 Перед проверкой работы устройства подключите этот провод, иначе питание не включится.

*1 Не входит до комплекту постачання цього пристрою.
*2 Перед тим, як перевірити працездатність цього виробу до його встановлення, цей контакт необхідно приєднати, інакше живлення на прилад подаватися не буде.

C Connecting the external amplifier / Подключение внешнего усилителя / З'єднання із зовнішнім підсилювачем

You can connect an amplifier to upgrade your car stereo system.

- Connect the remote lead (blue with white stripe) to the remote lead of the other equipment so that it can be controlled through this unit.
- **Disconnect the speakers from this unit, connect them to the amplifier. Leave the speaker leads of this unit unused.**

Можно подключить усилитель для обновления автомобильной стереосистемы.

- Подсоедините провод внешнего устройства (синий с белой полосой) к проводу внешнего устройства другого оборудования так, чтобы им можно было управлять с этого устройства.
- **Отсоедините громкоговорители от данного устройства, подключите их к усилителю. Оставьте провода громкоговорителей данного устройства неиспользованными.**

Для улучшения характеристик стереосистемы, до неё можно подключить подсилювач.

- Підключіть провідник зовнішнього пристрою (синій з білою смужкою) до провідника зовнішнього пристрою іншого обладнання. Таким чином, ним можна буде керувати з цього пристрою.
- **Відключіть гучномовці від цього пристрою, приєднайте їх до підсилювача. Залиште провідники гучномовців такими, що не використовуються.**

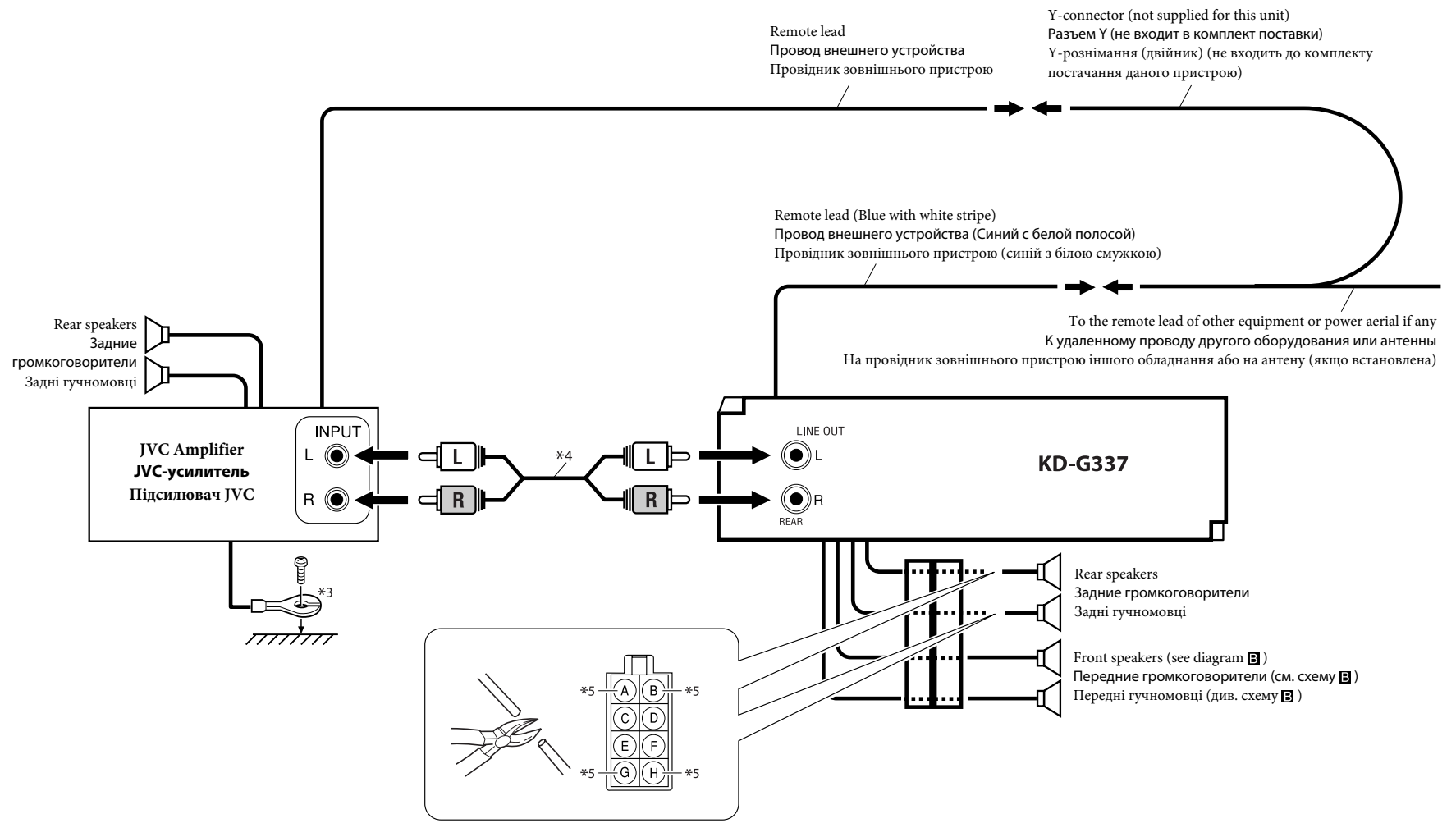

*3 Firmly attach the ground wire to the metallic body or to the chassis of the car—to the place uncoated with paint (if coated with paint, remove the paint before attaching the wire). Failure to do so may cause damage to the unit.

*4 Signal cord (not supplied for this unit).

*5 Cut the rear speaker leads of the car's ISO connector and connect them to the amplifier.

*3 Плотно прикрепите заземляющий провод к металлическому кузову или шасси автомобиля—в месте, не покрытом краской (если оно покрыто краской, удалите краску перед тем, как прикреплять провод). Невыполнение этого требования может привести к повреждению данного устройства.

*4 Кабель сигнала (не входит в комплект поставки).

*5 Отрежьте провода задних громкоговорителей разъема ISO и подсоедините их к усилителю.

*3 Надійно прикрутіть провідник заземлення до металічного корпусу або до шасі авто у місці, яке не має фарбового покриття (якщо воно є, видаліть фарбу до підключення провідника). Невиконання цієї вимоги може призвести до пошкодження пристрою.

*4 Сигнальний шнур (не входить до комплекту постачання даного пристрою).

*5 Відключіть провідники задніх гучномовців від рознімання ISO, що належить до авто, та з'єднайте їх із підсилювачем.

TROUBLESHOOTING

• The fuse blows.

* Are the red and black leads connected correctly?

• Power cannot be turned on.

* Is the yellow lead connected?

• No sound from the speakers.

* Is the speaker output lead short-circuited?

• Sound is distorted.

* Is the speaker output lead grounded?

* Are the “-” terminals of L and R speakers grounded in common?

• Noise interfere with sounds.

* Is the rear ground terminal connected to the car's chassis using shorter and thicker cords?

• This unit becomes hot.

* Is the speaker output lead grounded?

* Are the “-” terminals of L and R speakers grounded in common?

• This unit does not work at all.

* Have you reset your unit?

ВЫЯВЛЕНИЕ НЕИСПРАВНОСТЕЙ

• Сработал предохранитель.

* Правильно ли подключены черный и красный провода?

• Питание не включается.

* Подключен ли желтый провод?

• Звук не выводится через громкоговорители.

* Нет ли короткого замыкания на кабеле выхода громкоговорителей?

• Звук искажен.

* Заземлен ли провод выхода громкоговорителей?

* Заземлены ли разъемы “-” правого (R) и левого (L) громкоговорителей?

• Шум мешает звучанию.

* Соединен ли находящийся сзади зажим заземления с шасси автомобиля с помощью более короткого и тонкого шнуров?

• Устройство нагревается.

* Заземлен ли провод выхода громкоговорителей?

* Заземлены ли разъемы “-” правого (R) и левого (L) громкоговорителей?

• Приемник не работает.

* Выполнена ли перенастройка приемника?

НЕСПРАВНОСТІ

• Вийшов з ладу запобіжник.

* Чи правильно приєднані червоний та чорний провідники?

• Не можна включити живлення.

* Чи приєднаний жовтий провідник?

• Звук з гучномовців відсутній.

* Чи не замкнuto “на коротко” вихідні провідники гучномовця?

• Звук спотворений.

* Чи не заземлені вихідні провідники гучномовця?

* Чи заземлені разом провідники “-” лівого та правого гучномовця?

• Звук чути з перешкодами.

* Чи приєднано тильну клему заземлення до шасі авто за допомогою коротших та товстіших шнурів?

• Пристрій нагрівається.

* Чи не заземлені вихідні провідники гучномовця?

* Чи заземлені разом провідники “-” лівого та правого гучномовця?

• Цей пристрій не працює взагалі.

* Чи ви переналаштували пристрій?